

SOIL-CLIK™

Humidimètre de sol

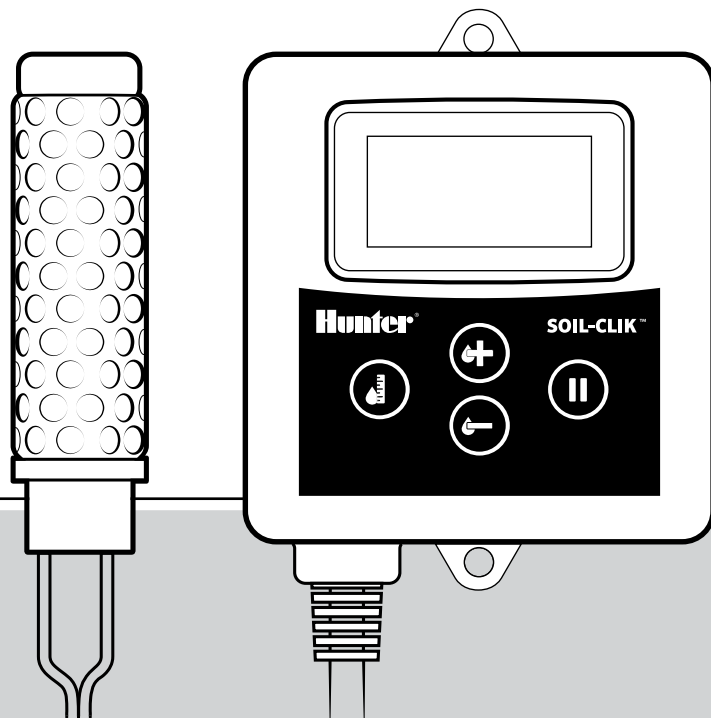

Manuel de l'utilisateur et instructions d'installation

Hunter®

Table des matières

Introduction et Installation

- 3 Caractéristiques
- 4 Choisir l'emplacement de la sonde
- 7 Installer la sonde Soil-Clik
- 10 Brancher la sonde au module
- 11 Choisir l'emplacement du module

Brancher le module à des programmeurs Hunter

- 12 Présentation
- 13 X-Core®
- 14 Pro-C®
- 15 I-Core®
- 16 ACC
- 17 Interruption commune (la plupart des programmeurs fonctionnant sur secteur)
- 18 Utiliser Soil-Clik avec Solar Sync®

Programmation et fonctionnement

- 19 Légendes de l'écran LCD
- 20 Fonctionnement

Guide de dépannage

- 22 Problèmes, causes et solutions

Caractéristiques

Soil-Clik est un humidimètre de sol qui empêche l'apport excessif d'eau quand le sol est humide. Soil-Clik est conçu pour être utilisé avec les programmeurs Hunter équipés d'entrées de sonde intelligentes normalement fermées, ou avec un système de contrôle fonctionnant sur secteur en interrompant le câble neutre branché aux vannes.

Dimensions du module :

Hauteur : 11,4 cm (4,5")

Largeur : 8,9 cm (3,5")

Profondeur : 3,2 cm (1,25")

Alimentation : 24 V, 100 mA max

Dimensions de la sonde :

Hauteur : 8,25 cm (3,25")

Diamètre : 2,22 cm (7/8")

Câble de la sonde : 300 m (1000 pieds) max.,

Câble enfoui sans protection de calibre 1 mm² (18 AWG)

Pour des informations plus détaillées, des notes d'application ou de l'aide, veuillez vous rendre sur notre site à l'adresse

www.hunterindustries.com

Choisir l'emplacement de la sonde

La sonde hygrosensible Soil-Clik doit être installée à moins de 300 m (1000 pieds) du module Soil-Clik, à l'aide d'un câble enfoui sans protection (UF) de calibre 1 mm² (18 AWG).

Choisir la zone

Installez la sonde dans la dernière zone à arroser, de manière à ce que l'arrosage normal n'interrompe pas prématurément l'apport d'eau.



REMARQUE

Choisissez une zone bien exposée au soleil, dans la zone de l'espace vert séchant le plus vite. Si nécessaire, déplacez les câbles des vannes, de manière à ce qu'il s'agisse de la dernière station à arroser (le numéro le plus élevé).

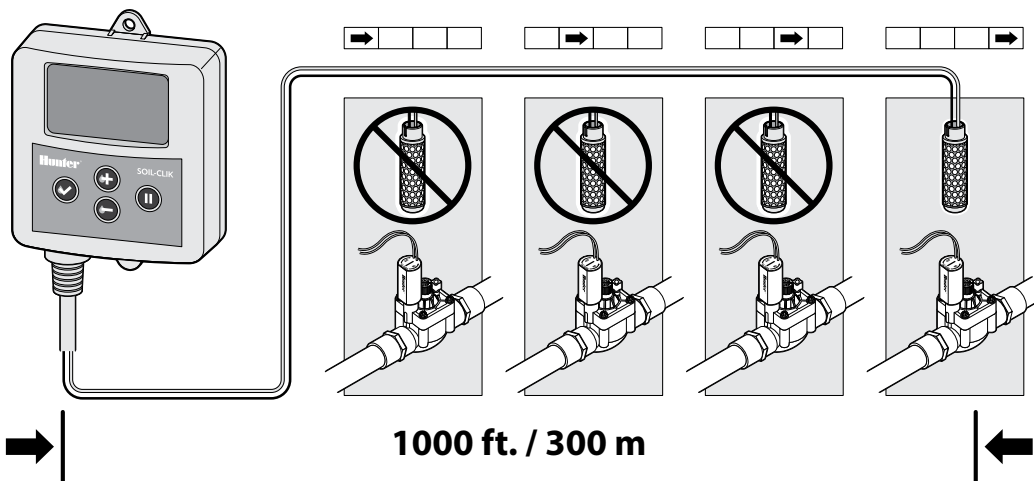

Choisir l'emplacement de la sonde (suite)

Choisir l'emplacement exact

Sélectionnez une zone bien exposée au soleil correspondant à la zone arrosée qui sèche le plus vite.

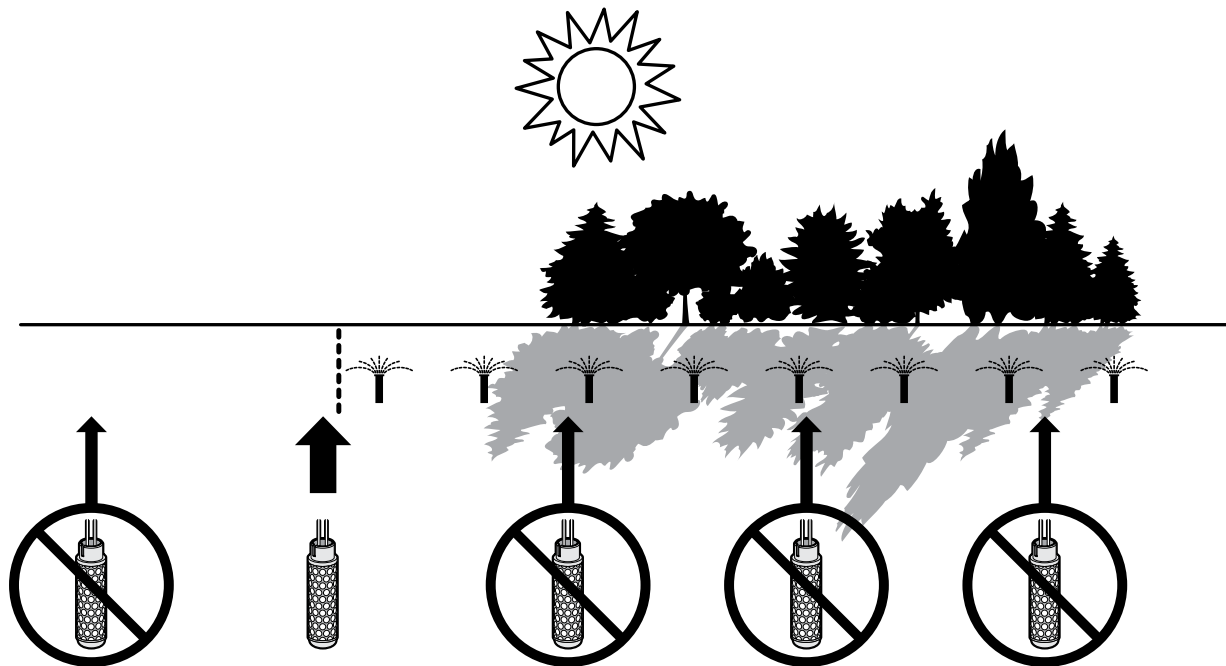

Choisir l'emplacement de la sonde (suite)

Positionnement dans la rhizosphère

Pour le gazon, la sonde doit être positionnée dans la rhizosphère, à environ 15 cm (6") de profondeur (adaptez cette profondeur aux conditions réelles du gazon).

Pour les buissons ou les arbres, sélectionnez une profondeur plus importante, correspondant à la rhizosphère. Pour les nouvelles plantations, choisissez un point situé à mi-chemin de la pelote racinaire, adjacent au sol naturel.

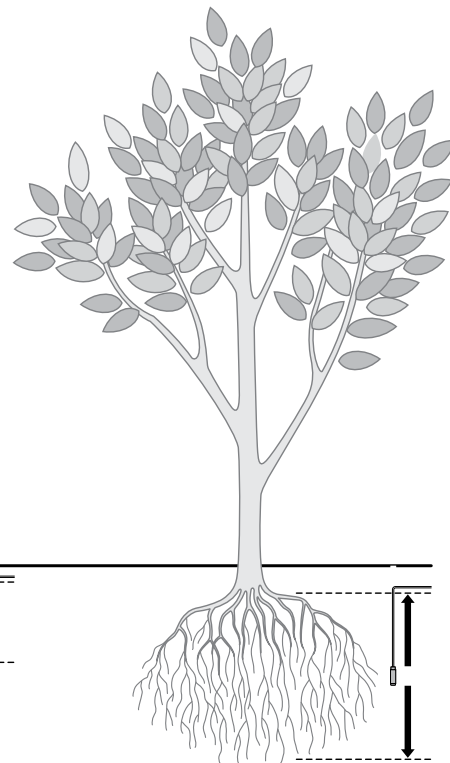

Installer la sonde Soil-Clik

1. Plongez les deux tiers inférieurs de la sonde dans l'eau pendant 30 minutes avant de l'installer. Ne laissez pas l'eau recouvrir le couvercle supérieur où sont branchés les câbles.

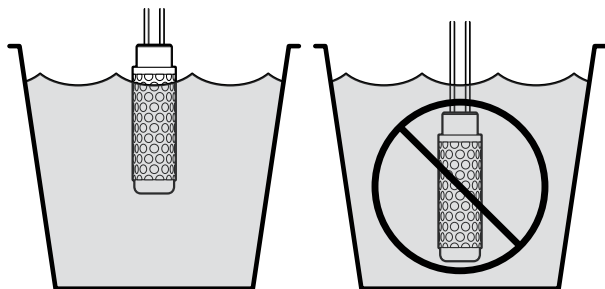

2. Utilisez un conduit en PVC de 12 mm (1/2") pour creuser un trou vertical de la profondeur voulue dans le sol (diamètre extérieur de 22 mm (7/8")).

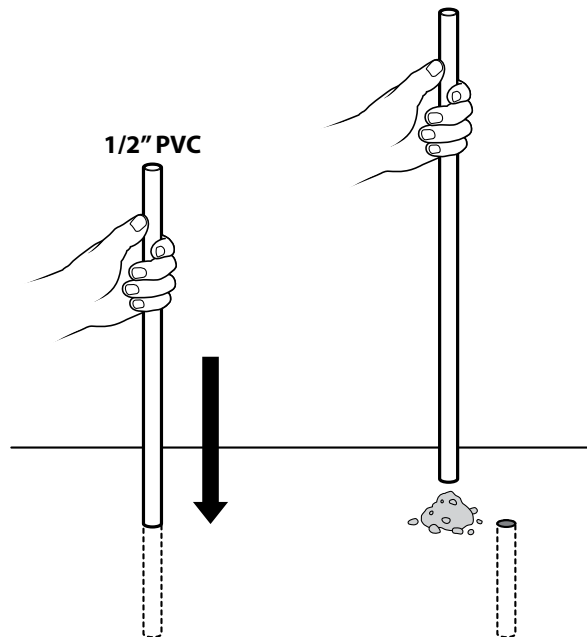

Installer la sonde Soil-Clik (suite)

3. Mélangez de la terre naturelle et de l'eau, et versez la boue obtenue dans le trou.

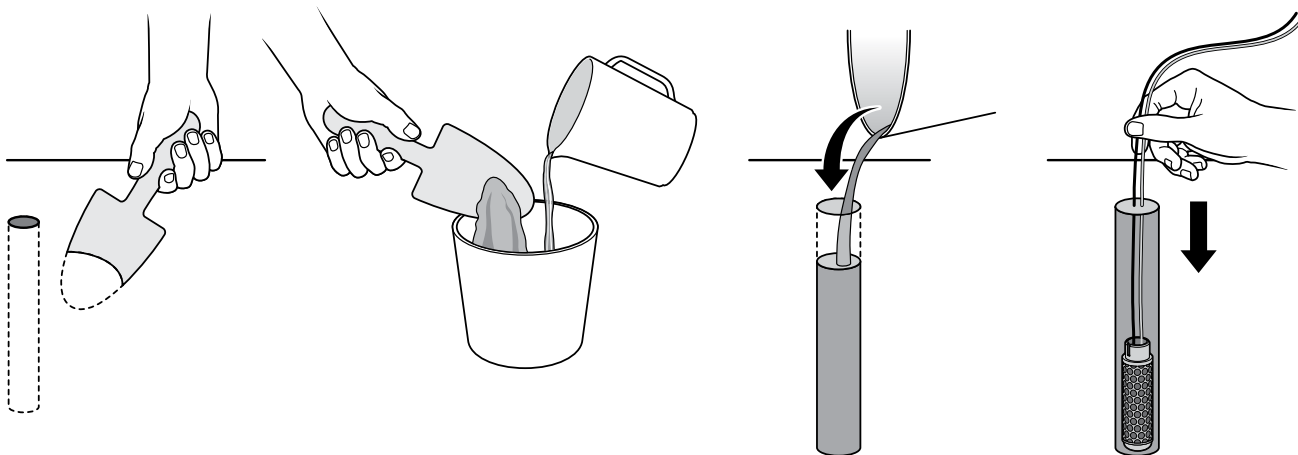

4. Positionnez la sonde verticalement (ne l'inclinez pas de plus de 45°) au fond du trou.



N'installez PAS la sonde horizontalement !

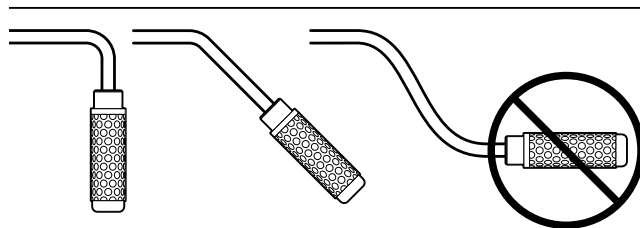

Installer la sonde Soil-Clik (suite)

5. Tassez bien le sol naturel autour de la sonde. La terre doit parfaitement enrober la sonde.

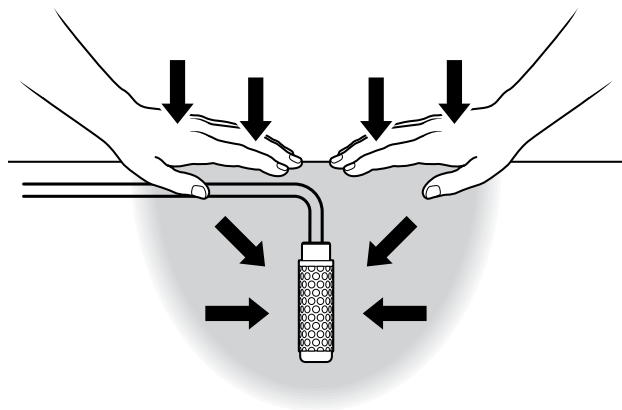

6. Laissez la sonde s'acclimater pendant 2 à 3 jours et arrosez normalement avant de passer à l'arrosage avec l'aide de la sonde.

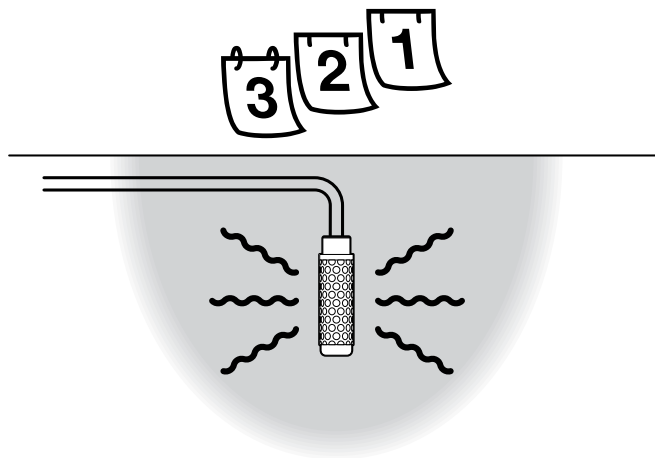

Brancher la sonde au module

Utilisez uniquement un câble enfoui sans protection de calibre 1 mm² (18 AWG) ou plus, d'une longueur inférieure à 300 m (1000 pieds).

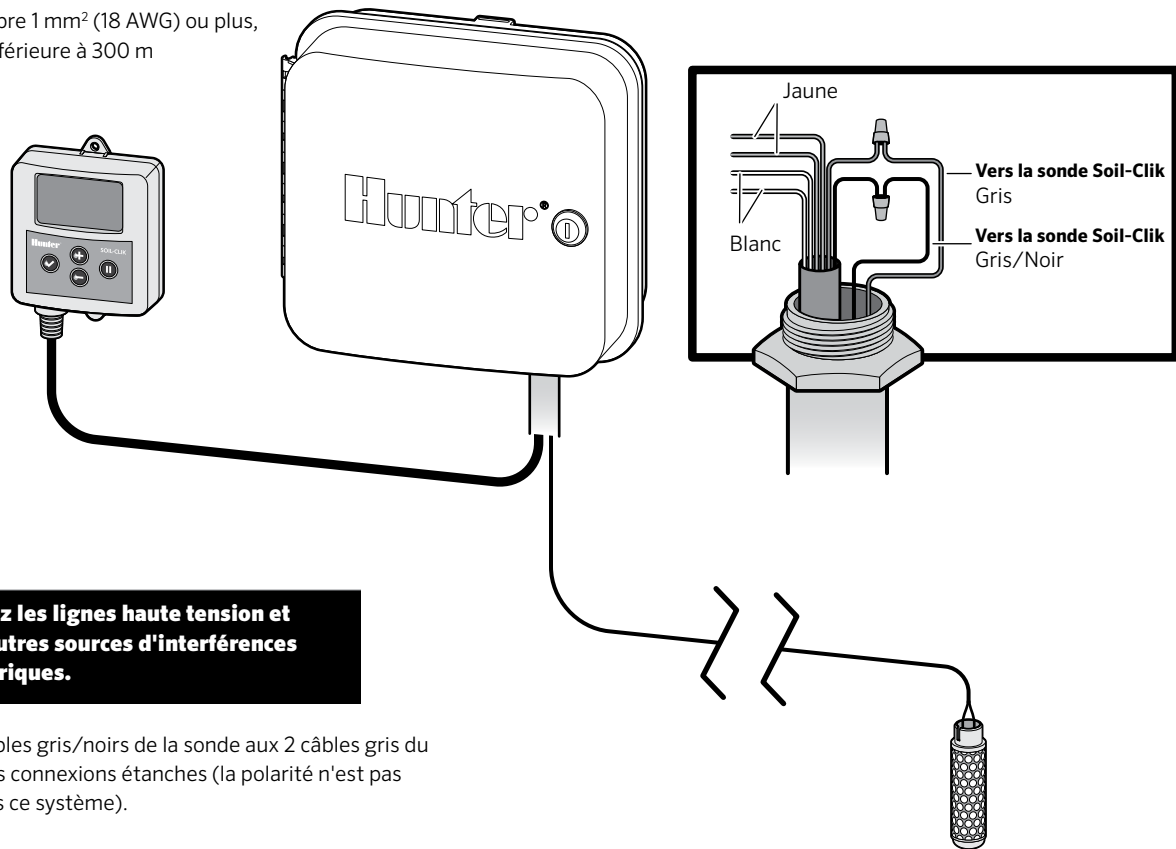

Choisir l'emplacement du module

Le module Soil-Clik est conçu pour une installation à l'extérieur si nécessaire. Cependant, l'électronique supportera mieux un emplacement abrité.

Installez-le à moins de 2 m (6 pieds) du programmeur hôte.

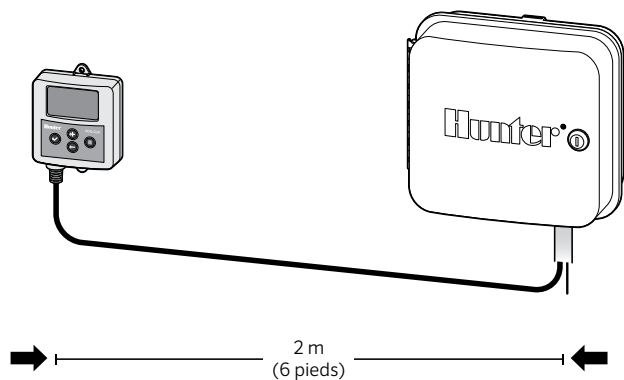

Il est recommandé de choisir un emplacement à l'intérieur, ou au sein du boîtier du programmeur (ACC, I-Core).

Si le module doit être installé à l'extérieur, ne l'exposez pas directement au soleil et au jet des arroseurs pour de meilleurs résultats.

Évitez d'installer le module à côté de coffrets électriques et de sources d'interférences électriques.

Brancher le module à des programmeurs Hunter

Câbles gris : Connexion à la sonde Soil-Clik.

Câbles jaunes : Alimentation du module Soil-Clik, nécessite une alimentation secteur 24 V (100 mA, max).

Câbles blancs : Sortie du module, vers l'entrée de la sonde du programmeur Hunter, ou pour interrompre le câblage neutre 24 V de terrain.

Faites passer tous les câbles par un conduit basse tension dans le boîtier du programmeur.

Réalisez tous les branchements externes à l'aide de connecteurs étanches.



Ne branchez pas le Soil-Clik à des câbles haute tension (120/230 V) !

Brancher le module à des programmeurs Hunter (suite)

X-Core®

1. Câbles d'alimentation **jaunes** aux **bornes 24 V** du X-Core.
2. Câbles **blancs** à la sonde (**SEN**), ou à l'interruption commune (page 17).

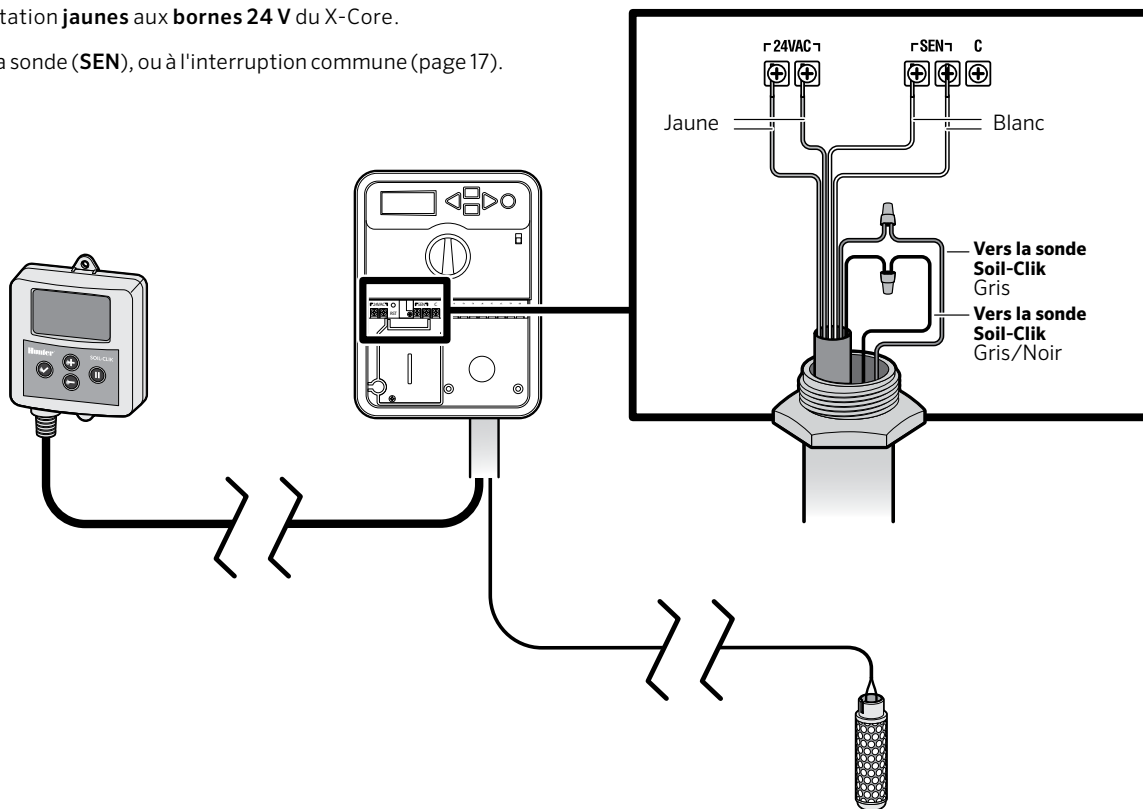

Brancher le module à des programmeurs Hunter (suite)

Pro-C®

1. Câbles d'alimentation **jaunes** aux bornes **AC1** et **AC2** du Pro-C.
2. Câbles **blancs** à la sonde ou à l'interruption commune (page 17).

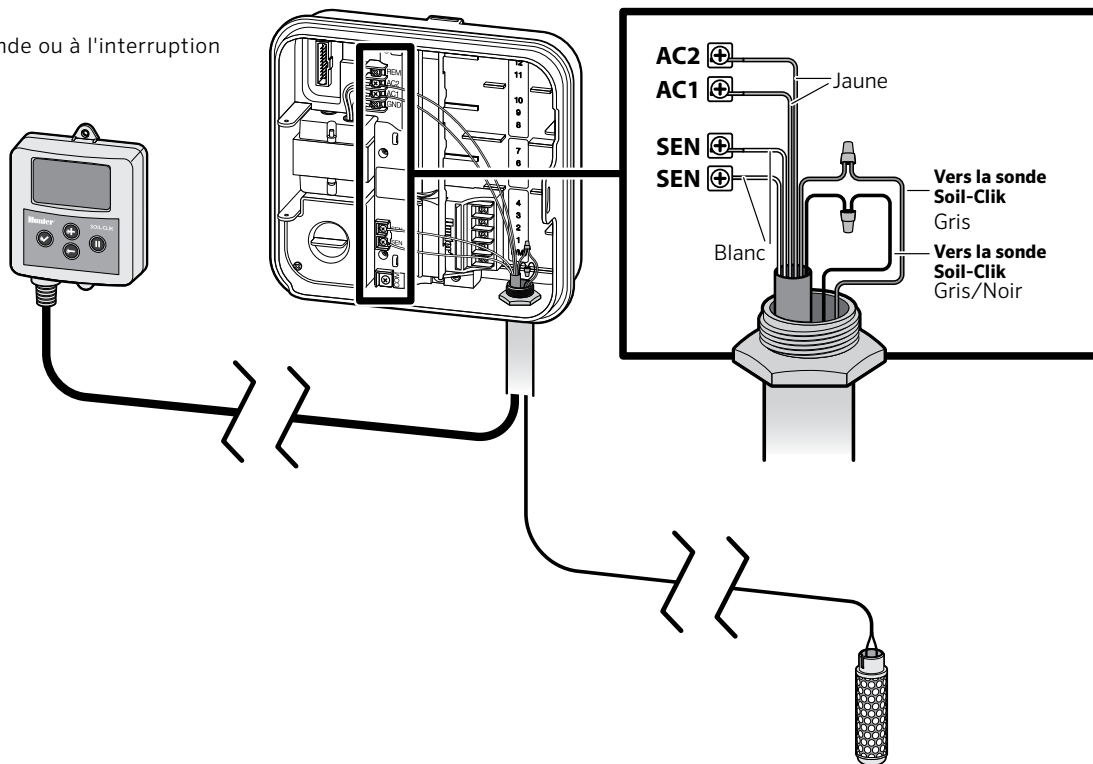

Brancher le module à des programmeurs Hunter (suite)

I-Core®

1. Câbles d'alimentation **jaunes** aux bornes AC1 et AC2 de l'I-Core.
2. Câbles **blancs** aux bornes S1, S2 ou S3.

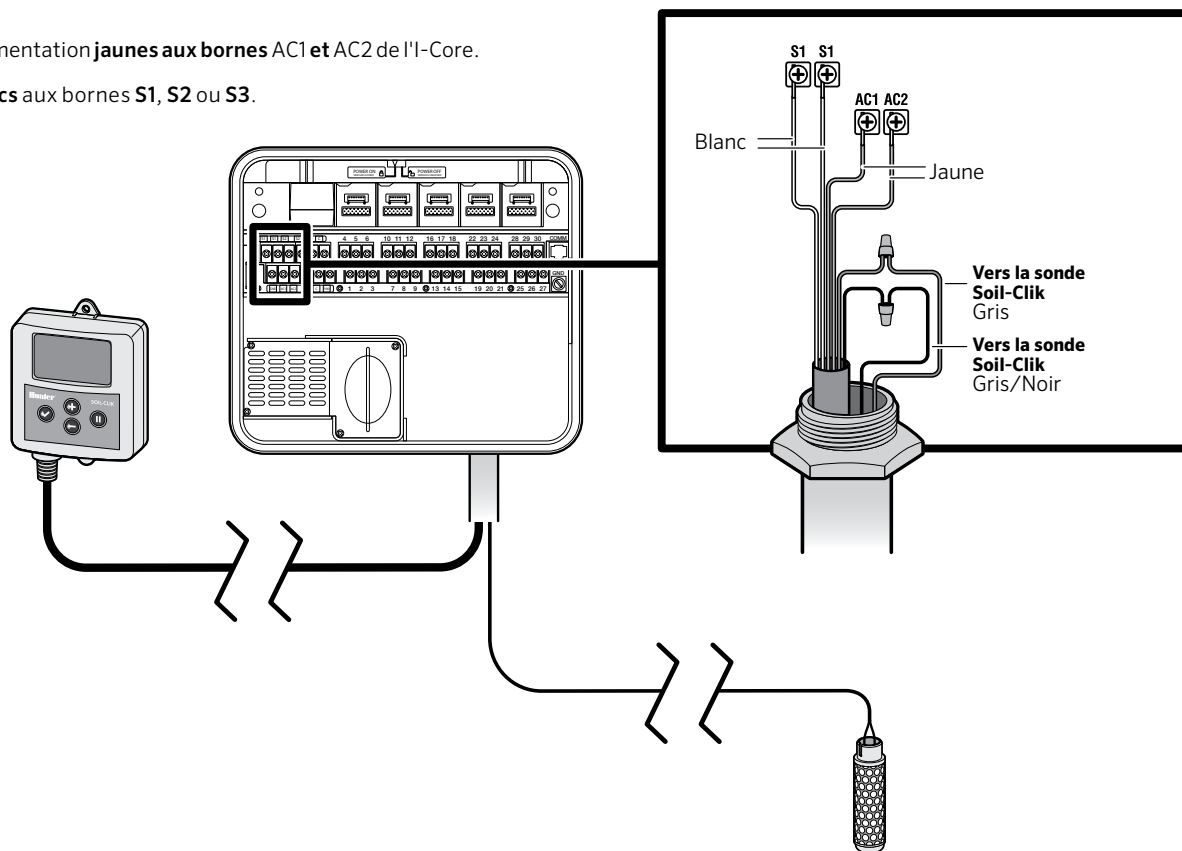

Brancher le module à des programmeurs Hunter (suite)

ACC

1. Câbles d'alimentation **jaunes** à la borne **24 V** et à la borne **neutre**.
2. Câbles **blancs** à n'importe quelle sonde **S1 à S4**.

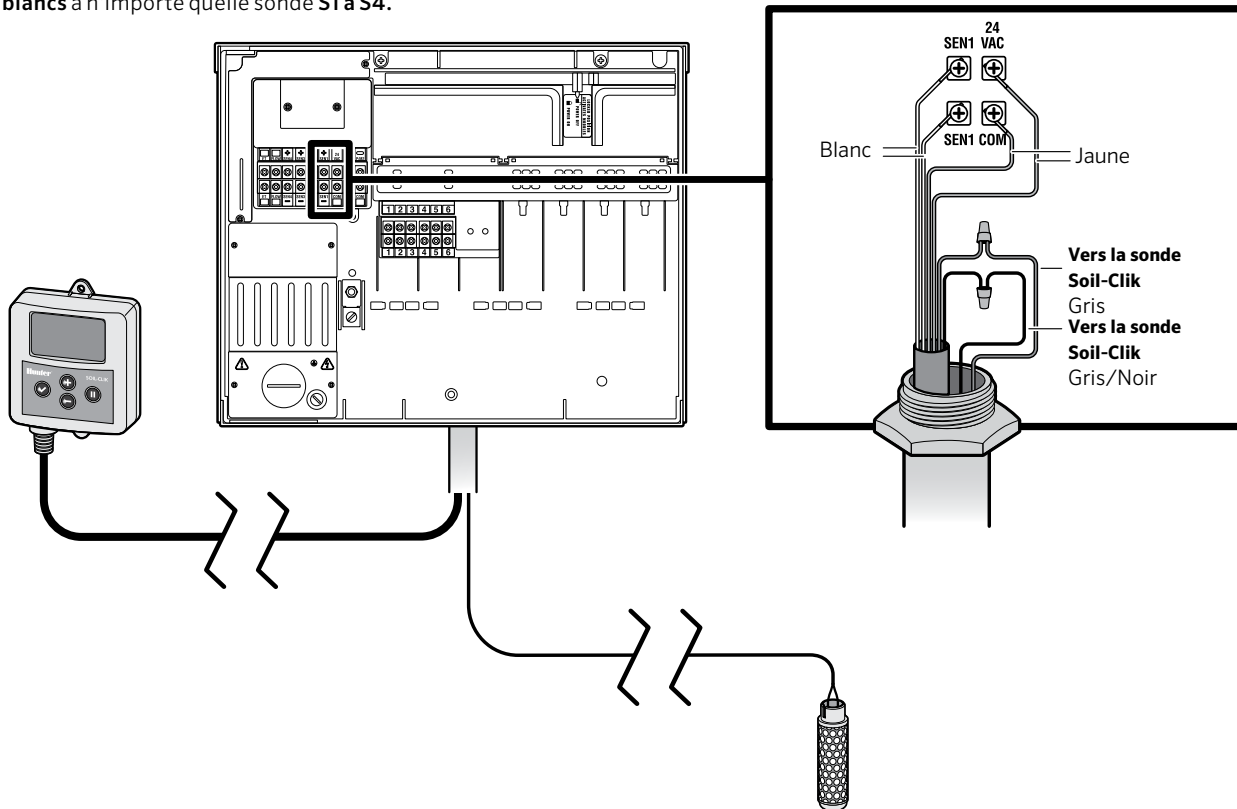

Brancher le module directement au câblage des vannes (neutre)

Interruption commune (la plupart des programmeurs fonctionnant sur secteur)

1. Branchez les câbles d'alimentation **jaunes** à l'alimentation **24 V** du programmeur.
2. Coupez les câbles neutres de terrain et épissez un **câble blanc Soil-Clik** à **chaque extrémité du neutre**.

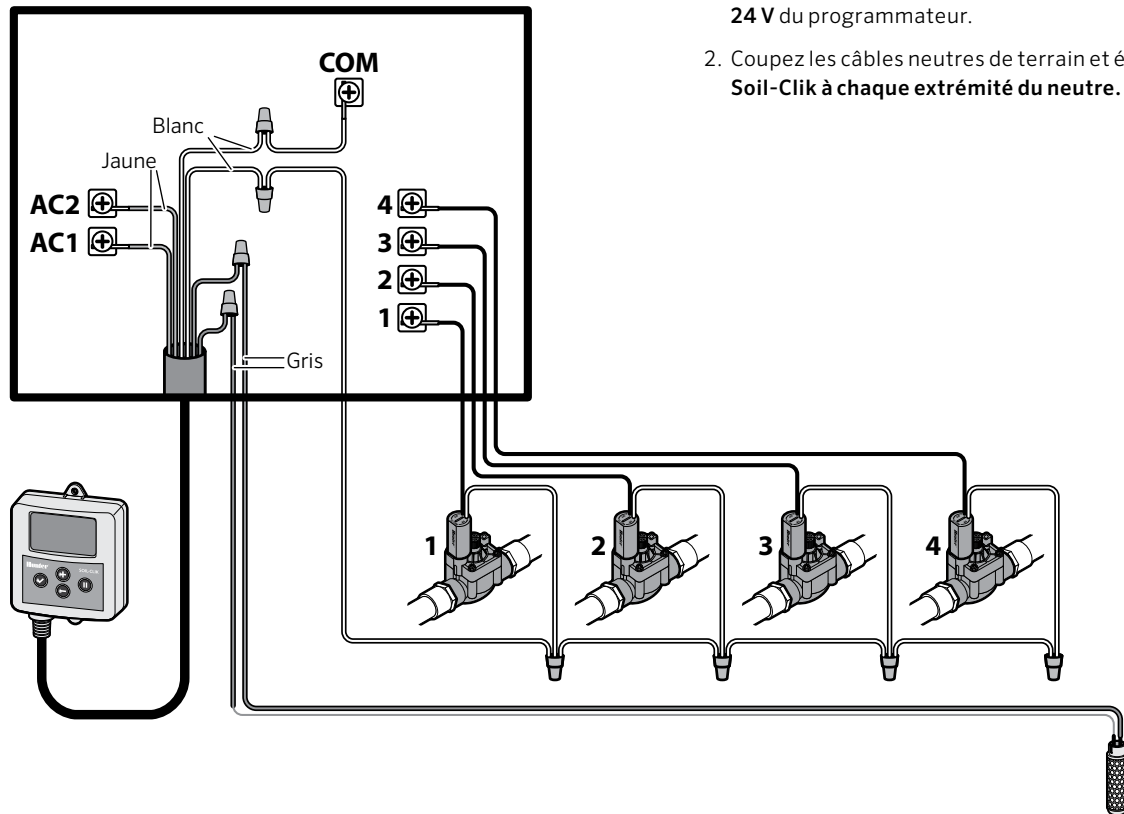

Utiliser Soil-Clik avec Solar Sync®

Soil-Clik est idéal lorsqu'il est installé avec Hunter Solar Sync. Solar Sync règle les temps d'arrosage en fonction des conditions météo et dispose d'une fonction d'arrêt en cas de pluie ou de gel.

Soil-Clik empêche tout arrosage inutile lorsque le sol est encore humide.

X-Core, Pro-C, PCC

1. Branchez normalement Solar Sync à la borne de la sonde du programmeur.
2. Branchez Soil-Clik comme indiqué dans « Interruption commune » page 17. Ne le branchez pas aux bornes SEN si Solar Sync est présent.

I-Core (version 3.0 et versions ultérieures)

1. Branchez Solar Sync à **S1**.
2. Branchez les câbles blancs de Soil-Clik à **S2** (ou S3 dans les versions à plus grande capacité).
3. Après avoir réglé le sélecteur en position Réglage du fonctionnement des sondes, attribuez Solar Sync (S1) en fonction des programmes et Soil-Clik (S2) en fonction des stations.

ACC (version 5.0 et versions ultérieures)

1. Branchez Solar Sync aux bornes ET.
2. Branchez Soil-Clik à S1, S2, S3 ou S4.
3. Après avoir réglé le sélecteur en position Réglage du fonctionnement des sondes, attribuez Solar Sync et Soil-Clik en fonction des programmes.

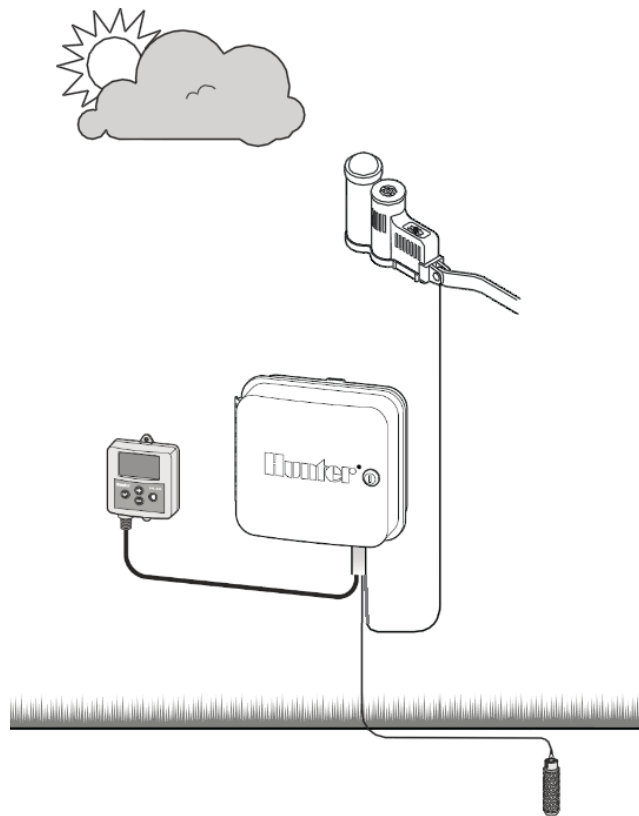

Programmation et fonctionnement

Soil-Clik sert à paramétrer un niveau d'humidité voulu.
Ce niveau peut être modifié à l'aide des boutons + et -.

Une fois que le niveau d'humidité est atteint, Soil-Clik interrompt l'arrosage soit par le biais de l'entrée de la sonde du programmeur, soit en "rompant" le câble neutre vers le terrain.



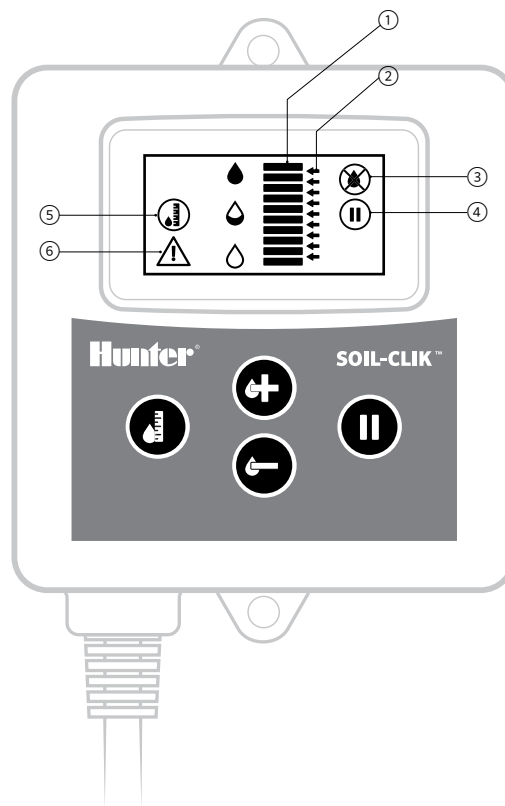







Écran LCD	
①	Niveau d'humidité
②	Paramètre d'humidité
③	Arrosage interrompu
④	Pause/Ignorer
⑤	Mesure
⑥	Alarme



Programmation et fonctionnement *(suite)*



Les barres sur l'écran représentent les centibars de tension de l'eau du sol sur une échelle de 10 à 100. Un nombre élevé indique un sol sec, ou un sol dont les plantes peuvent avoir des difficultés à extraire de l'humidité..

Le niveau des flèches indique le point auquel l'arrosage sera arrêté.

		0-10	Très humide
		10-30	Sable
		30-60	Limon & glaise
		60-100	Argile
		100	Très sec

Commencez avec un paramètre moyen tiré du tableau ou se basant sur votre expérience.

Observez les résultats et procédez aux ajustements nécessaires.

Appuyez sur  pour augmenter, sur  pour diminuer.

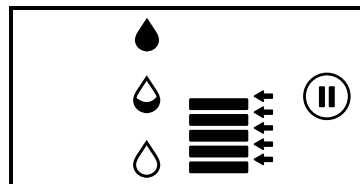

Lorsque le niveau d'humidité est atteint, Soil-Clik arrête l'arrosage. C'est ce qu'indique le symbole .

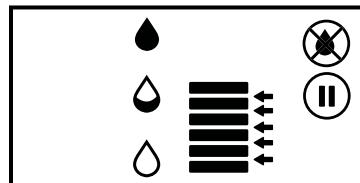

Programmation et fonctionnement (suite)

Le bouton Pause désactive le Soil-Clik. Il autorise le programmeur à arroser normalement, même si le niveau d'humidité du sol a été atteint.

Quand il est en mode Pause, le symbole Pause s'affiche et le reste de l'écran est vide.



Pause ne met pas l'arrosage en pause. Il désactive le Soil-Clik et autorise l'arrosage.

Appuyez à nouveau sur Pause pour retourner à un fonctionnement normal.

Appuyez sur le bouton  (Mesure) pour actualiser l'indication du niveau d'humidité. L'icône Mesure apparaît. Une mesure actualisée (sous forme de barres) apparaît dans un délai de 5 secondes.

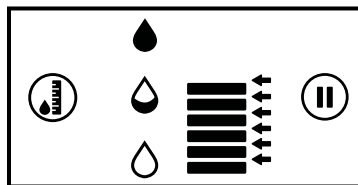

Le symbole Alarme indique un dysfonctionnement interne. Si cela se produit, remplacez le module Soil-Clik.

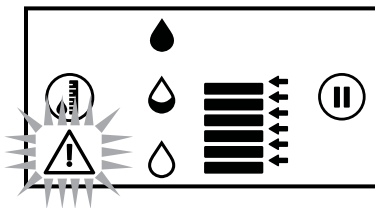

Guide de dépannage

Problème	Cause	Solution
Les plantes sont trop sèches.	Le paramètre du niveau d'humidité est trop bas. La sonde est mal positionnée.	Augmentez les flèches (bouton +). Déplacez la sonde ou les câbles des vannes ; la sonde doit être dans la dernière zone à arroser.
Les plantes sont trop humides.	Le paramètre du niveau d'humidité est trop élevé. La sonde est mal positionnée. Le mode Pause a été enclenché.	Réduisez les flèches (bouton -). Mettez la sonde dans un endroit plus ensoleillé. Désactivez le mode Pause.
Le niveau d'humidité semble incorrect.	Installation/emplacement de la sonde incorrect.	Assurez-vous que le sol enrobe parfaitement la sonde. Vérifiez le câblage de la sonde.
L'humidité est toujours au maximum ou au minimum.	Panne de la sonde.	Utilisez une sonde portative pour en vérifier le fonctionnement.
Le symbole Alarme s'affiche.	Panne du module.	Remplacez le module (référence SC-MOD).
L'écran du module est vide.	Panne de courant.	Vérifiez le branchement de l'alimentation au programmeur hôte.

Pour des informations plus détaillées, des notes d'application ou de l'aide, veuillez vous rendre sur notre site à l'adresse www.hunterindustries.com

Déclaration de conformité aux directives européennes

Hunter Industries déclare que le Soil-Clik respecte les normes applicables des directives européennes au moment de sa fabrication, y compris EN 61000-6-1 et EN 61000-6-3.



Ingénieur en chef de la conformité réglementaire



Déclaration FCC

Cet appareil émet des radiofréquences et peut provoquer des interférences avec un récepteur radio ou un téléviseur. Il a subi des essais de type et a été déclaré conforme aux limites d'un appareil informatique de classe B, conformément aux spécifications de l'alinéa J de l'article 15 des réglementations FCC, qui sont conçues pour assurer une protection raisonnable contre ces interférences dans une installation résidentielle.

Cependant, il n'existe pas de garantie qu'aucune interférence ne se produira dans une installation particulière. Si cet appareil provoque des interférences avec un récepteur radio ou un téléviseur, ce qui peut être détecté en mettant l'appareil sous et hors tension, l'utilisateur peut essayer d'éliminer les interfé-

rences en appliquant au moins l'une des procédures suivantes :

- Réorienter l'antenne de réception
- Éloigner le programmeur du récepteur
- Brancher le programmeur sur une prise différente afin qu'il se trouve sur un autre circuit de dérivation que le récepteur.

Au besoin, l'utilisateur doit s'adresser au distributeur ou à un technicien radio/télévision expérimenté pour d'autres suggestions.

HUNTER INDUSTRIES INCORPORATED | *Built on Innovation*®

1940 Diamond Street, San Marcos, California 92078 USA

www.hunterindustries.com

LIT-609_A FR 10/14